Fitting instructions

Make: Renault

Espace (SWB); 2002->

Type: 3274



- NL Montagehandleiding
- GB Fitting instructions
- D Montageanleitung
- F Instructions de montage
- S Monteringsanvisningar
- DK Montagevejledning
- E Instrucciones de montaje
- I Istruzioni per il montaggio
- PL Instrukcja montażu
- SF Asennusohjeet
- CZ Pokyny k montáži
- H Szerelési útmutató
- RUS Руководство для монтажа

BRiNK®

Your perfect fit
brink.eu

Couplingsclass: A50-X



euro tested

94/20/EC



Approved

e11 00-4393

2000

80

D-Value: 11.30 kN

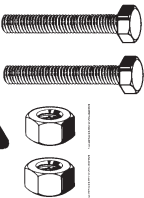

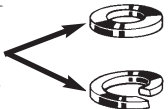

8.8
10.9
8
10





Torque settings for nuts and bolts (8.8)



M10  **46Nm**

M12  **79 Nm 71Nm (with self-locking nut)**

Torque settings for nuts and bolts (10.9)

M10  **71 Nm 60Nm (with self-locking nut)**

0km 1000km

 + 

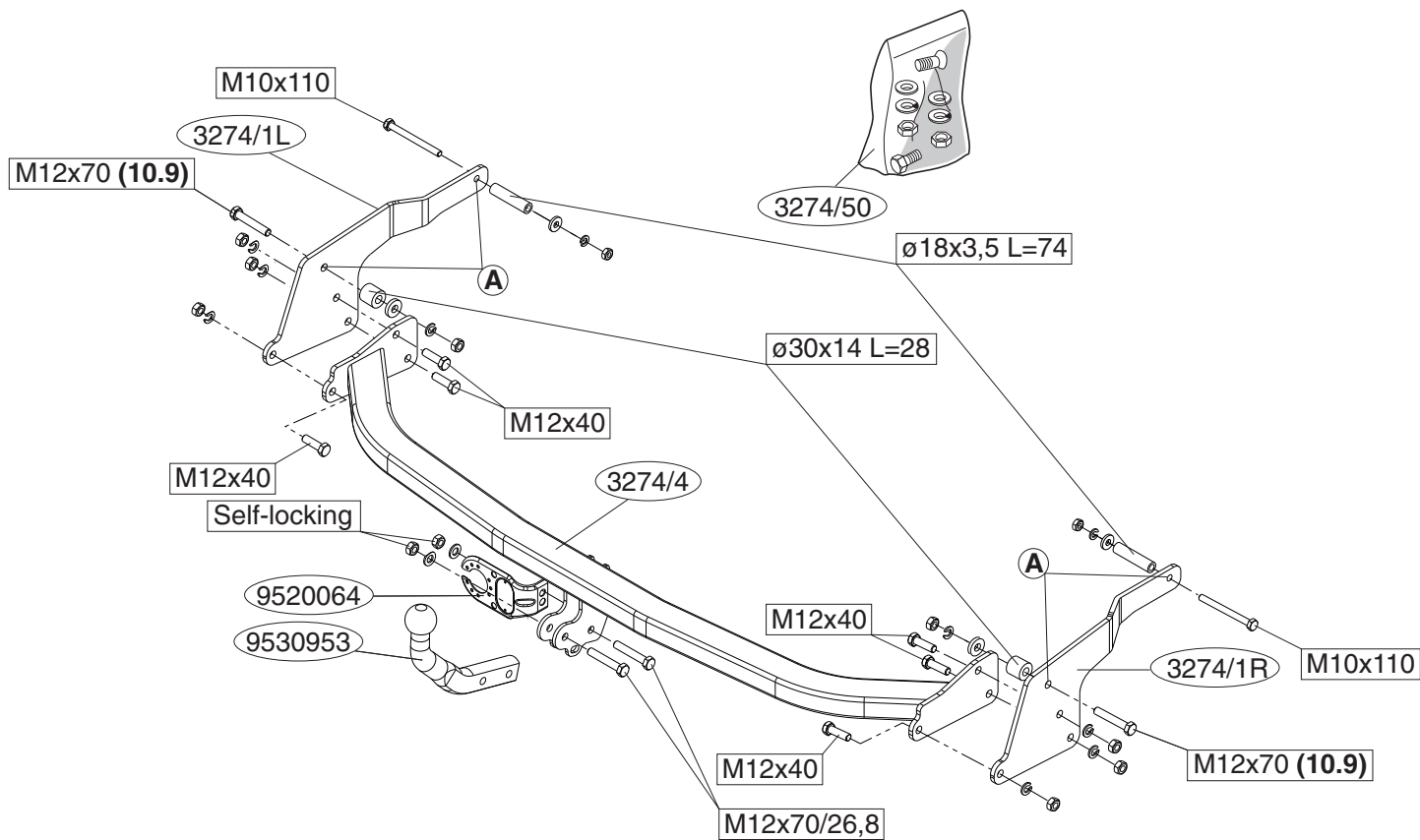

NL**Montagehandleiding:**

1. Demonteer het reservewiel.
2. Zaag in het midden aan de onderzijde van de bumper een deel van 55 mm breed en 15 mm diep uit..
3. Demonteer de achterwielen.
4. Demonteer de kunststof beschermkappen (zie fig. 1).
5. Zaag overeenkomstig figuur 1 de aangegeven delen uit.
6. Plaats zijplaat L + R t.p.v. de punten A.
7. Monteer het geheel los-vast.
8. Monteer het balkgedeelte tussen de zijplaten.
9. Monteer de kogelstang inclusief stekkerplaat, sluitringen en zelfborgende moeren.
10. Monteer het verwijderde.
11. Draai alle bouten en moeren overeenkomstig tabel vast.

Raadpleeg voor montage en bevestigingsmiddelen de schets.**BELANGRIJK:**

- * Voor eventueel noodzakelijke aanpassing(en) "van het voertuig" dient men de dealer te raadplegen.
- * Indien op de bevestigingspunten een bitumen of anti-dreunlaag aanwezig is, dient deze verwijderd te worden.
- * Voor de max. toegestane massa, welke uw auto mag trekken, dient u uw dealer te raadplegen.
- * Bij het boren dient men er zorg voor te dragen, dat electriciteits-, rem- en brandstofleidingen niet worden geraakt.
- * Verwijder "indien aanwezig" de plastic dopjes uit de puntlasmoeren.
- * Deze handleiding dient na montage bij de voertuigpapieren gevoegd te worden.

GB**Fitting instructions:**

1. Remove the spare tyre.
2. On the underside of the middle of the bumper, saw out a portion measuring 55 mm wide and 15 mm deep.
3. Remove the back wheels.
4. Remove the plastic protective caps (see fig. 1).
5. Saw out the portions as indicated in fig. 1.
6. Position sideplate L + R at points A.
7. Fit the whole hand-tight.
8. Fit the member section between the sideplates.
9. Fit the ball hitch, including socket plate including socket plate, flat washers and self-locking nuts.
10. Fit the section removed.
11. Tighten all nuts and bolts to the torque indicated in the table.

For fitting instructions and attachment method, see drawing.**NOTE:**

- * The dealer should be consulted for possible necessary adjustment(s) "of the vehicle".
- * Remove the insulating material from the contact area of the fitting points.
- * Consult your dealer for the maximum tolerated pull weight and ball hitch pressure of your vehicle.
- * Do not drill through electrical-, brake- or fuellines.
- * Remove (if present) the plastic caps from the spot welding nuts.
- * This fitting instruction has to be enclosed in the vehicle documents after fitting the towbar.

D**Montageanleitung:**

1. Das Ersatzrad abmontieren
2. Auf der Unterseite der Stoßstange in der Mitte einen 55 mm breiten und

- 15 tiefen Teil herausschneiden.
3. Die Hinterräder abmontieren.
 4. Die Kunststoffschutzkappen abmontieren (Siehe Abbildung 1).
 5. Gemäß Abb. 1 die angegebenen Teile heraussägen.
 6. Die Seitenwand (L) / (R) bei den Punkten A anlegen.
 7. Das Ganze halbfest anbringen.
 8. Den Trägerteil zwischen die Seitenwände montieren.
 9. Die Kugelstange einschließlich Steckdosenplatte, Unterlegscheiben und selbstsichernder Muttern montieren.
 10. Das Entfernte montieren.
 11. Alle Schrauben und Muttern gemäß den Angaben in der Tabelle festziehen.

Für die Montage und die Befestigungsmittel die Skizze zu Rate ziehen.

HINWEISE:

- * Für (eine) eventuell erforderliche Anpassung(en) "des Fahrzeugs" ist der Händler zu Rate zu ziehen.
- * Im Bereich der Anlageflächen muß Unterbodenschutz, Hohlraumkonservierung (Wachs) und Antidröhnmaterial entfernt werden.
- * Vor dem Bohren prüfen, daß keine, dort eventuell vorhandene Leitungen beschädigt werden können.
- * Alle Bohrspäne entfernen und gebohrte Löcher gegen Korrosion schützen.
- * Entfernen Sie "falls vorhanden", die Plastikkappen von den Punktschweißmuttern.
- * Für das höchstzulässige Zuggewicht und der erlaubte Kugeldruck Ihres Fahrzeugs ist Ihr Händler zu befragen.
- * Die Quetschmuttern müssen nach einem späteren lösen der Muttern gegen neue ausgetauscht werden, da ansonsten die Sicherungswirkung nicht mehr garantiert ist!

F **Instructions de montage:**

1. Déposer la roue de secours.
2. Scier au milieu de la face inférieure du pare-chocs un morceau de 55 mm de large et 15 de profondeur.
3. Démontez les roues arrière.
4. Démontez les caches de protection en plastique (Voir la figure 1).
5. Scier les parties indiquées conformément à la figure 1.
6. Placer la plaque latérale (G) / (D) à l'emplacement des points A.
7. Serrer l'ensemble à la main..
8. Monter la poutre entre les plaques latérales.
9. Monter la barre de la rotule y compris la prise électrique, les rondelles de blocage et les écrous autofreinés.
10. Monter ce qui a été retiré.
11. Serrer tous les boulons et écrous conformément au tableau.

Consulter le croquis pour voir le montage et les moyens de fixation.

REMARQUE:

- * Pour une/des adaptations indispensables sur le véhicule, veuillez consulter le concessionnaire.
- * Enlever la couche de bitume ou d'anti-tremblement qui recouvre éventuellement les points de fixation.
- * Pour connaître le poids de traction maximum et le poids en flèche sur la rotule autorisée du véhicule, veuillez consulter votre concessionnaire.
- * Veiller en perceant à ne pas endommager les conduites de électrique, de frein et de carburant.
- * Retirer "si présents" les embouts en plastique des écrous de soudure par point.
- * Cette notice de montage doit être conervée à bord du véhicule après montage de l'attelage.

S**Monteringsanvisningar:**

1. Demontera reservhjulet
2. Såga ut en del på 55 mm bred och 15 djup ur mitten av stötfångarens undersida.
3. Avlägsna bakhjulen.
4. Demontera skyddskåporna av plast (Se figur 1).
5. Såga ut delarna enligt fig. 1.
6. Placera sidoplattan (L) / (R) vid punkterna A.
7. Montera det hela löst fast.
8. Montera balkdelen mellan sidoplattorna.
9. Montera kulstången inklusive kontaktplattan, planbrickor och självlåsande muttrar.
10. Montera det som avlägsnats.
11. Momentdrag alla skruvar och muttrar enligt tabellen.

Se skissen för montering och monteringsmaterial.**OBS:**

- * Kontakta återförsäljaren om fordonet eventuellt bör modifieras.
- * Om det finns ett bitumen- eller stötdämpande lager vid kontaktytor skall detta avlägsnas.
- * Kontakta din återförsäljare för ditt fordon's max. dragvikt och tillåtna kulttryck.
- * Vid borring skall man se till att elektrisk-, broms- och bränsleledningarna inte skadas.
- * Avlägsna de små plastlocken - om dessa finns - från punktsvetsmutterna.
- * Efter att draget är monterat, placera monteringsanvisningen tillsammans bilens övriga dokument.

DK**Montagevejledning:**

1. Demonter reservhjulet.
2. Sav midt på kofangerens undersida en del på 55 mm bredd och 15

dybde ud.

3. Demonter baghjule.
4. Demonter kunststofbeskyttelseskapperne (Se fig. 1).
5. Sav ifølge figur 1 de markerede dele ud.
6. Anbring sideplade (V)/(H) ved punkterne A.
7. Monter helheden løst-fast.
8. Monter bjælkedelen mellem sidepladerne.
9. Monter kuglestangen, inklusive kontaktplade, planskiver og selvlåsende møtrikker.
10. Monter de fjernede dele.
11. Spænd alle bolte og møtrikker jf. tabellen.

Rådfor montage og montage midler skitsen.**BEMÆRK:**

- * Kontakt forhandleren i forbindelse med eventuelle påkrævede ændring(er) på køretøjet.
 - * Undervognsbehandlingen skal fjernes de steder hvor trækket ligger an mod bilen.
 - * Kontakt Deres forhandler for oplysninger om den maksimale trækraft og det tilladte kugletryk.
 - * Vær forsigtig ikke at bore i ledninger-, bremse eller benzinslange
 - * Fjern plasticpropperne "om de findes" fra de punktsvejsede møtrikker.
- * DENNE MONTERINGSVEJLEDNING SKAL MEDBRINGES VED SYN.

E**Instrucciones de montaje:**

1. Desmontar la rueda de repuesto
2. Serrar y sacar del centro del lado inferior del parachoques una parte de 55 mm de ancho y 30 mm de profundidad.
3. Desmontar las ruedas traseras.
4. Desmontar las cubiertas protectoras sintéticas (Véase la figura 1).
5. Serrar las partes indicadas en la fig 1.
6. Instalar la placa lateral (izq.) / (dcha.) a la altura de los puntos A.
7. Montar el conjunto sin apretar del todo.

8. Montar la parte de larguero entre las placas laterales.
9. Montar la barra de la bola inclusive placa enchufe, arandelas planas y tuercas de seguridad.
10. Montar lo retirado.
11. Apretar todos los tornillos y tuercas de acuerdo con los puntos de la tabla.

Consultar el croquis para el montaje y medios de fijación.

N.B.:

- * Para (una) eventual(es) adaptación(es) 'del vehículo' consúltese al concesionario.
- * Si en los puntos de fijación hay una capa de betún o anti-choque hay que quitarla.
- * Consulte a su concesionario para el peso máximo de tracción y la presión de la bola admitida de su vehículo.
- * No agujerear cable de eléctrico, tubos de freno o gasolina"
- * Retirar, si presentes, los capuchones de plástico de las tuercas de soldadura por punto.
- * Guarde estas instrucciones junto a la documentación del vehículo después del montaje del enganche.

I Istruzioni per il montaggio:

1. Smontare la ruota di scorta
2. Segare via dalla parte centrale inferiore del paraurti un pezzo largo 55 mm e profondo 15.
3. Smontare le ruote posteriori.
4. Smontare le calotte di protezione in plastica (Vedi figura 1).
5. Segare via le parti indicate in figura 1.
6. Posizionare il pannello laterale (SX) / (DX) in corrispondenza dei punti A.
7. Montare l'insieme senza serrare.
8. Montare la traversa fra i pannelli laterali.
9. Montare l'asta della sfera, completa di piastra di contatto, rondelle e

dadi autobloccanti.

10. Montare quanto rimosso.
11. Serrare tutti i dadi e bulloni alle coppie di serraggio indicate in tabella.

Consultare il disegno per il montaggio ed i dispositivi di fissaggio.

N.B.:

- * Per eventuali necessari adattamenti "del veicolo" si consiglia di consultare il fornitore.
- * Rimuovere lo strato di materiale isolante dai punti d'attacco.
- * Per il peso complessivo trainabile della Vostra vettura, consultate il Vostro rivenditore autorizzato.
- * Praticando i fori, prestare attenzione a non danneggiare i cavi elettrici, i cavi del freno e i condotti del carburante.
- * Rimuovere, se presenti, i coperchietti in plastica dai dadi di saldatura per punto.
- * Questa istruzione di montaggio deve essere allegata ai documenti del veicolo dopo l'installazione del gancio.

PL

Instrukcja montażu:

1. Zdemontować koło zapasowe.
2. Wypiłować w środkowej części od spodu zderzaka odcinek szerokości 55 mm i 15 w głąb.
3. Zdemontować tylne koła.
4. Zdemontować kołpaki zabezpieczające wykonane z tworzywa sztucznego (Patrz rysunek 1).
5. Wypiłować zgodnie z rysunkiem 1 wskazane odcinki.
6. Umieścić płytę boczną (L) / (P) w punktach A.
7. Zamontować całość zupełnie lekko.
8. Zamontować odcinek poprzeczniczy pomiędzy płytami bocznymi.
9. Zamontować drąg kuli wraz z płytą z gniazdem wtykowym, pierścieniami uszczelniającymi i nakrętkami zamozabezpieczającymi się.
10. Zamontować to co zostało usunięte.

11. Dokręcić wszystkie śruby i nakrętki zgodnie z tabelą.

Co do montażu i środków montażowych zapoznać się ze schematem.

Wskazówki:

- Po przejechaniu 1000 km dokręcić wszystkie elementy skręcane.
- Podczas ewentualnych odwiertów upewnić się czy w pobliżu nie znajdują się przewody instalacji elektrycznej, przewody hydrauliczne lub przewody paliwowe.
- Wszystkie ubytki powłoki lakierniczej zabezpieczyć przed korozją.
- Należy wyjąć ewentualne plastikowe zaślepki w punktach przyspawanych nakrętek.
- Stosować nakrętki oraz śruby gatunkowe dostarczone w komplecie.
- Utrzymywać kulę w czystości, oraz pamiętać o regularnym jej smarowaniu.
- Hak holowniczy zarejestrować w stacji diagnostycznej.

Zastosowanie się do powyższych wskazań gwarantuje Państwu bezpieczeństwo, niezawodność i sprawność naszego wyrobu przez cały okres jego użytkowania.



Dispositivo di traino tipo: Brink 3274
Per autoveicoli: Renault Espace; 2002->
Tipo funzionale:

Classe e tipo di attacco: A50-X
Omologazione: e11 00-4393
Valore D: 11,30 kN
Carico Verticale max. S: 80 kg

Larghezza rimorchiabile per Caravan e T.A.T.S.: 2,45m vedere CARTA di CIRCOLAZIONE VEICOLO (motrice) + 70 cm = ..arrotondare ai 5 cm superiore (vedi D.M.28/05/85)

Massa rimorchiabile: vedi carta di circolazione dell' autoveicolo

Per verificare l'idoneità del dispositivo di traino omologato a norma CEE 94/20, all'installazione sulla vettura su cui si intende procedere al montaggio, compilare la seguente formula (se necessario declassare la massa rimorchiabile):

$$D = \frac{T \times C}{T + C} \times 0,00981 = \dots\dots\dots \text{kN}$$

dove: T= Massa Complessiva Max. della motrice (in kg)
C= Massa Rimorchiabile Max. della motrice (in kg)

DA COMPILARE PER IL COLLAUDO

DICHIARAZIONE DI CORRETTO MONTAGGIO: la sottoscritta Ditta dichiara di aver montato in maniera corretta ed in conformità alle prescrizioni sia del costruttore del veicolo che del costruttore del dispositivo stesso il seguente dispositivo di attacco meccanico:

tipo:.....
Il dispositivo di attacco sopra indicato è stato installato su autoveicolo
modello:.....
targa:.....
Data:.....

TIMBRO e FIRMA

Si dichiara inoltre di aver informato l'utente del veicolo sull'USO e MANUTENZIONE del dispositivo stesso.

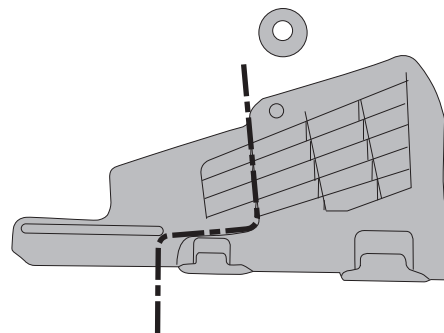
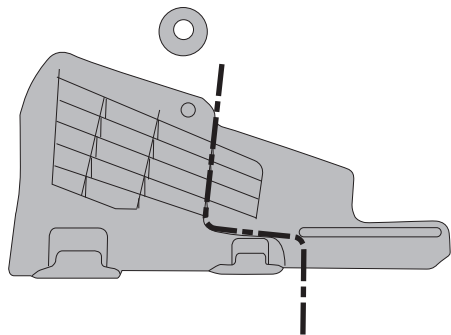

77 11 218 330-A

Fig.1

