

Fitting Instruction for AC Compressor

ATTENTION

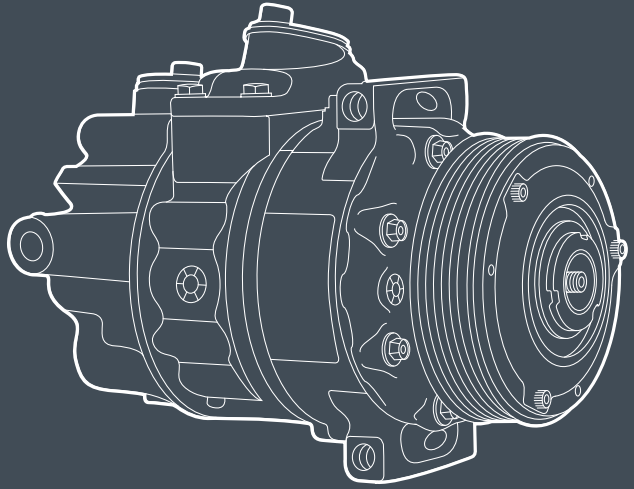

To ensure a long life of your new compressor, please follow the directions within this folder before mounting.



Læs venligst instruktionerne i denne folder før montering for at sikre et langt liv for din kompressor.



Um eine lange Lebensdauer Ihres neuen Kompressors zu gewährleisten, befolgen Sie bitte vor der Montage die Anweisungen in diesem Merkzettel.



Pour assurer à votre nouveau compresseur une durée de vie optimale, suivez les instructions suivantes avant le montage.



Para garantizar una larga vida útil de su nuevo compresor, siga las instrucciones que se indican en esta carpeta antes de iniciar el montaje.



Per garantire una lunga vita utile al nuovo compressore, rispettare le istruzioni presenti in questo documento prima dell'installazione.



Para garantir uma longa vida útil do seu novo compressor, siga as instruções contidas neste ficheiro, antes da montagem.



Aby zapewnić długą żywotność nowego kompresora klimatyzacji, należy przed jego zamontowaniem wykonać czynności zawarte poniżej.



Pro zajištění dlouhé životnosti vašeho nového kompresoru prosím před montáží postupujte podle pokynů v této složce.



Pentru a asigura o durată lungă de viață noului dvs. compresor, vă rugăm să urmați instrucțiunile din acest document înainte instalării.



Az új kompresszor hosszú élettartamának biztosításához a felszerelés előtt kövesse a következő lépéseket ebben a mappában.





Za zagotavljanje dolge življenjske dobe novega kompresorja pred montažo upoštevajte navodila v tej mapi.

VIDEO GUIDE

Scan the QR code and find help in our installation video.

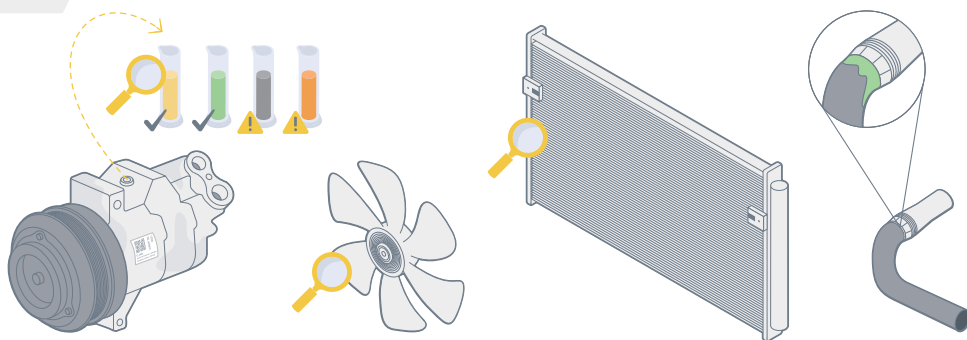





 Before installing a new compressor – please determine what has caused the old compressor to break down – fitting a new compressor will not improve the rest of the system, and defects, that are not repaired, might also damage the new compressor.

 Find årsagen til nedbruddet af den gamle kompressor, inden du installerer en ny. Montering af en ny kompressor forbedrer ikke tilstanden af resten af systemet, og defekter, som ikke er repareret, kan også skade den nye kompressor.

 Vor dem Einbau eines neuen Kompressors ermitteln Sie bitte, was den Ausfall des alten Kompressors verursacht hat. Nicht behobene Mängel könnten auch den neuen Kompressor beschädigen.

 Avant d'installer un nouveau compresseur – déterminez ce qui a provoqué la panne de l'ancien compresseur – l'installation d'un compresseur neuf n'améliorera pas le reste du système et les défauts qui ne sont pas réparés pourraient aussi endommager le compresseur neuf.

 Antes de instalar un compresor nuevo, determine la causa de la avería del antiguo compresor. Instalar un compresor nuevo no mejorará el funcionamiento del resto del sistema y los defectos que no se reparen podrían dañar el mismo.

 Prima dell'installazione del nuovo compressore: determinare la causa del guasto del vecchio compressore; l'installazione di un nuovo compressore non migliorerà il resto dell'impianto e i difetti non riparati potrebbero anche danneggiare il nuovo compressore.

 Antes de instalar um novo compressor – determine qual foi o motivo da avaria do compressor antigo – instalar um novo compressor não irá melhorar o resto do sistema e defeitos que não sejam reparados poderão danificar também o novo compressor.

 Należy ustalić przyczynę usterki starego kompresora. Sam montaż nowego elementu nie poprawi działania całego układu. Nienaprawione usterki mogą również uszkodzić nowy kompresor lub znacznie skrócić jego żywotność.

 Před instalací nového kompresoru - zjistěte prosím, co způsobilo poruchu starého kompresoru - montáž nového kompresoru zbytek systému nezdokonalí a neopravené závady mohou nový kompresor rovněž poškodit.

 Înainte de a instala un compresor nou - vă rugăm să determinați ce a cauzat deteriorarea vechiului compresor - montarea unui nou compresor nu va îmbunătăți restul sistemului, iar defectele care nu sunt reparate pot deteriora și noul compresor.

 Egy új kompresszor beszerelése előtt, kérjük határozza meg, hogy mi okozta a régi kompresszor meghibásodását, új kompresszor beszerelése nem fogja megjavítani a rendszer többi részét, és a kijavítatlan hibák károsíthatják az új kompresszort is.

 Pred namestitvijo novega kompresorja ugotovite, kaj je povzročilo, da se je stari kompresor pokvaril – namestitev novega kompresorja ne bo izboljšala preostalega sistema; napake, ki jih ne popravite, pa lahko poškodujejo tudi novi kompresor.

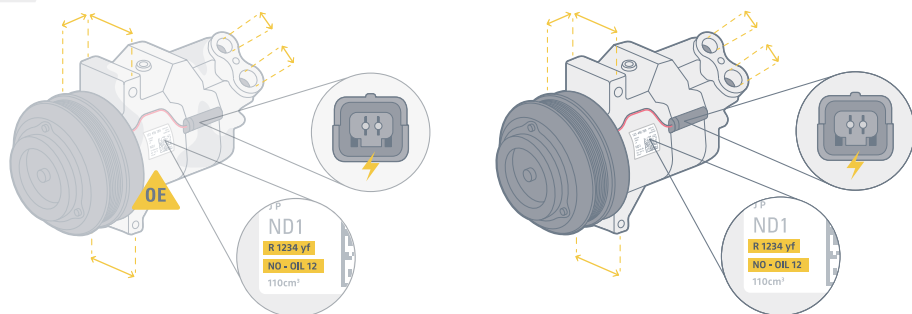



 Check that the compressor is equivalent to the one from the vehicle – same pulley size, offset, same fixation measurement, matching plugs, same oil type, same gas etc.

 Tjek at den nye kompressor er tilsvarende til den gamle: samme mål på remskive, spring, monteringshuller, slangehuller, stik, olietype og gastype, etc.

 Überprüfen Sie, ob der Kompressor dem des Fahrzeugs entspricht – die gleiche Riemenscheibengröße, die gleichen Anschlüsse, die gleichen Befestigungspunkte, die gleichen Stecker, die gleiche Ölsorte, das gleiche Kühlmittel usw.

 Vérifiez que le compresseur est équivalent à celui du véhicule – taille de poulie, décalage, même cote entre les points de fixation, fiches, type d'huile, gaz, etc.

 Compruebe que el compresor nuevo tenga las mismas características y medidas que el antiguo: tamaño de la polea, compensación, medida de anclaje, conectores, tipo de aceite, gas, etc.

 Verificare che il compressore sia equivalente al modello presente nel veicolo: stesse dimensioni della puleggia, offset, stessa misura di fissaggio, tappi corrispondenti, stesso tipo di olio, stesso gas, ecc.

 Verifique se o compressor é equivalente ao do veículo – mesma dimensão da polia, desvio, mesma medição de fixação, fichas compatíveis, o mesmo tipo de óleo, o mesmo gás, etc.

 Sprawdź, czy nowy kompresor odpowiada starymu – ten sam rozmiar koła pasowego, wymiary mocowań oraz portów ciśnieniowych, wtyczki elektryczne oraz zgodność oleju i czynnika chłodniczego.

 Zkontrolujte, zda je kompresor srovnatelný s kompresorem z vozidla - stejná velikost řemenice, odsazení, stejné fixační rozměry, zátky, stejný typ oleje, stejný plyn atd.

 Verificați dacă compresorul este echivalent cu cel montat anterior pe vehicul - aceeași dimensiune a scripetelui, același decalaj, aceeași măsură de fixare, dopuri, același tip de ulei, același gaz, etc.

 Ellenőrizze, hogy a kompresszor megfelel-e a járműben találhatóknak - azonos szíjtárcsa méret, eltolás, azonos rögzítési méret, dugók, azonos típusú olaj, azonos típusú gáz, stb.

 Preverite, ali je kompresor enak tistemu iz vozila – enaka velikost jermenice, odmik, enaka meritev fiksacije, ustrezni čepi, isti tip olja, isti plin itd.

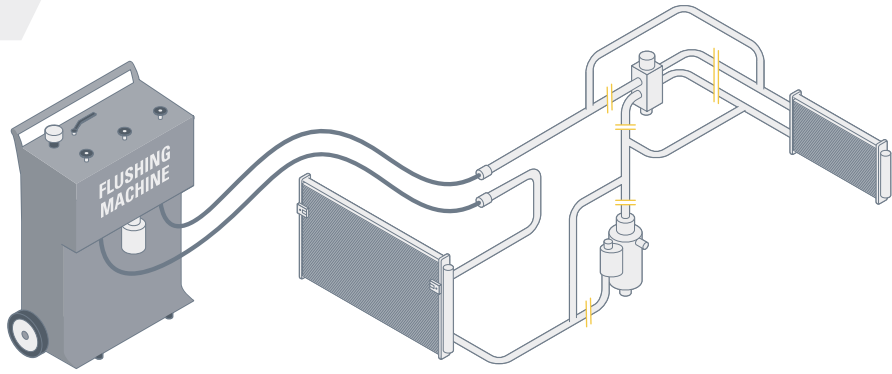

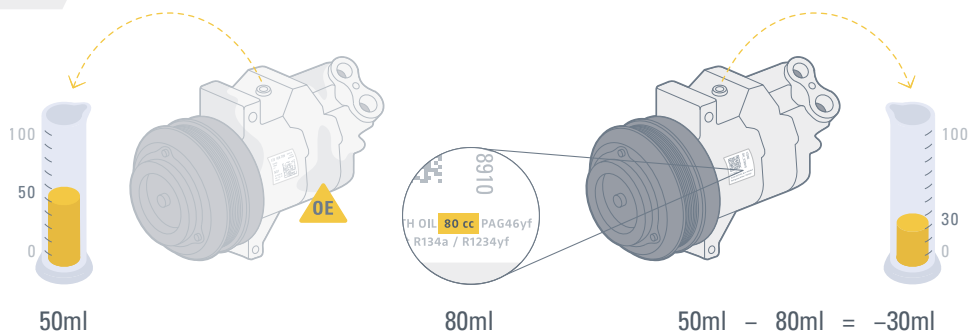

-  In general it is recommended to flush the AC system, when replacing the compressor. Remember, that most modern condensers cannot be flushed, so if the oil is contaminated, you will need to fit a new condenser. If anti leak additives, or excessive amounts of UV dye has been added to the system, you will need to flush the system completely, as this will deteriorate the lubrication of the compressor. Always change the filter drier/accumulator afterwards.
-  Generelt anbefales det at skylle AC systemet ved udskiftning af kompressoren. Husk at de fleste moderne kondensere ikke kan skylles, så hvis olien er forurenet, bør den skiftes. Hvis anti læk additiver eller for meget UV sporstof er tilsat, skal systemet skylles, ellers forringes smøringen af den nye kompressor væsentligt. Skift altid tørfilter / akkumulator efterfølgende.
-  Im Allgemeinen wird empfohlen, das Klima-System zu spülen, wenn der Kompressor ausgetauscht wird. Denken Sie daran, dass die meisten modernen Kondensatoren nicht gespült werden können. Wenn das Öl verschmutzt ist, müssen Sie einen neuen Kondensator einbauen. Wenn dem System Anti-Leck-Additive oder übermäßige Mengen an UV-Farbstoff zugesetzt wurden, müssen Sie das System vollständig spülen, da dies die Schmierung des Kompressors beeinträchtigt. Wechseln Sie danach immer den Filtertrockner.
-  En général, nous recommandons de rincer le système de climatisation quand on remplace le compresseur. N'oubliez pas que la plupart des condensateurs modernes ne peuvent pas être rincés. Si l'huile est contaminée, vous devrez remplacer le condenseur. Si des additifs antifuites ou des quantités excessives de colorant de détection des UV ont été ajoutés au système, il faut le rincer entièrement sinon la présence de ces produits endommagera la lubrification du compresseur. Changez toujours le filtre déshydrateur après.
-  En general, se recomienda purgar el sistema de aire acondicionado al reemplazar el compresor. Tenga en cuenta que la mayoría de condensadores modernos no se pueden purgar, por lo que si el aceite se ha contaminado, deberá instalar uno nuevo. Si se han agregado aditivos antifugas o cantidades excesivas de tinta UV al sistema, deberá purgarlo por completo, ya que esto perjudicará la lubricación del compresor. Cambie siempre el filtro secador/accumulador posteriormente.
-  In generale, con la sostituzione del compressore, si consiglia di lavare l'impianto dell'aria condizionata. È importante ricordare che la maggior parte dei condensatori moderni non può essere lavata, quindi se l'olio è contaminato, sarà necessario installare un nuovo condensatore. Se al sistema sono stati aggiunti additivi antiperdita o quantità eccessive di colorante UV, sarà necessario lavare completamente il sistema, poiché ciò deteriorerebbe la lubrificazione del compressore. In seguito, sostituire sempre il filtro disidratatore / l'accumulatore.
-  Geralmente, é recomendado que lave o sistema de AC quando substituir o compressor. Lembre-se de que a maioria dos condensadores modernos não podem ser lavados, portanto se o óleo estiver contaminado, terá de instalar um novo condensador. Se tiverem sido adicionados aditivos antifugas ou quantidades excessivas de tinta UV ao sistema, terá de lavar todo o sistema, pois tal irá deteriorar a lubrificação do compressor. Substitua sempre o filtro secador/accumulador posteriormente.
-  Zaleca się przepłukanie systemu klimatyzacji przed montażem nowego kompresora. Nie ma możliwości przepłukania większości nowoczesnych skraplaczy. Dlatego w przypadku zanieczyszczonego oleju w układzie należy wymienić skraplacz na nowy. Jeśli do systemu dodano dodatki uszczelniające lub nadmiar barwnika UV, należy również przepłukać cały system. W innym razie smarowanie kompresora będzie nieprawidłowe, co skróci jego żywotność.
-  Obecně se při výměně kompresoru doporučuje klimatizační soustavu propláchnout. Pamatujte, že většinu moderních kondenzátorů nelze propláchnout, takže pokud je olej znečištěný, budete muset namontovat nový kondenzátor. Pokud byla do systému přidána aditiva zabraňující úniku, nebo nadměrné množství UV barviva, budete muset systém propláchnout úplně, jinak by došlo ke zhoršení promazávání kompresoru. Následně vždy vyměňte filtraovou sušičku / akumulátor.
-  În general, atunci când este înlocuit compresorul, este recomandată spălarea sistemului AC. Nu uitați, majoritatea condensatoarelor moderne nu pot fi spălate, așa că, dacă uleiul este contaminat, va trebui să montați un condensator nou. Dacă în sistem au fost adăugați aditivi anti-scurgere sau cantități excesive de vopsele UV va trebui să spălați complet sistemul, deoarece acest lucru va afecta lubrifierea compresorului. Întotdeauna schimbați după aceea filtrul uscător/accumulatorul.
-  Általában javasolt a klímarendszer átöblítése a kompresszor cseréjekor. Ne feleddje, hogy a legmodernebb kondenzátorok nem öblíthetők, ezért ha az olaj szennyezett, új kondenzátort kell beszerelni. Ha szivárgásgátló adalékok vagy túl nagy mennyiségű UV festék került a rendszerbe, teljesen át kell öblíteni a rendszert, mivel ez gyengíti a kompresszor kenését. Cserélje mindig a szűrőt/gyújtót utólag.
-  Na spoločno je pri menjavi kompresorja priporočljivo izpiranje sistema klimatske naprave. Ne pozabite, da večine sodobnih kondenzatorjev ni mogoče izpirati, zato morate v primeru, da je olje onesaženo, namestiti nov kondenzator. Če so v sistem dodani dodatki proti puščanju ali prevelika količina UV-barvila, to poslabša mazanje kompresorja, zato boste morali sistem popolnoma izprati. Po tem vedno zamenjajte sušilnik filtra/akumulator.

If no flushing, adjust oil level





 If the oil from the old compressor is not contaminated or mis colored, and you don't flush the system, you will have to adjust the oil level in the new compressor to the same level, as is in the old compressor, since the remaining part of the oil is still flowing in the rest of the system.

 Hvis olien fra den gamle kompressor ikke er forurenset eller misfarvet, og du vælger ikke at skylle systemet, skal du justere olieniveauet i den nye kompressor, så det svarer til indholdet i den afmonterede kompressor, da resten af olien stadig flyder i resten af systemet.

 Wenn das Öl des alten Kompressors nicht verunreinigt oder verfärbt ist und Sie das System nicht spülen, müssen Sie den Ölstand im neuen Kompressor auf den gleichen Stand wie im alten Kompressor einstellen, da der verbleibende Rest des Öls sich immer noch im Rest des Systems befindet.

 Si l'huile de l'ancien compresseur n'est ni contaminée ni décolorée, et si vous ne rincez pas le système, vous devrez ajuster le niveau d'huile dans le nouveau compresseur pour qu'il soit identique à celui restant dans l'ancien compresseur, comme le reste de l'huile est toujours dans la boucle du système.

 Si decide no purgar el sistema porque el aceite del compresor antiguo no está contaminado y su color es normal, deberá ajustar el nivel de aceite del compresor nuevo para que sea el mismo que el del antiguo, ya que habrá aceite circulando por el resto del sistema.

 Se l'olio del vecchio compressore non è contaminato o il suo colore non è alterato, e non si effettua il lavaggio dell'impianto, si dovrà regolare il livello dell'olio del nuovo compressore allo stesso livello del vecchio compressore, perché la parte rimanente di olio continua a scorrere nel resto dell'impianto.

 Se o óleo do compressor antigo não estiver contaminado ou descolorado, e se não lavar o sistema, terá de ajustar o nível de óleo no novo compressor até ao mesmo nível que estava no compressor antigo, pois o volume restante do óleo ainda está a fluir no resto do sistema.

 Jeśli olej ze starego kompresora nie jest zanieczyszczony ani odbarwiony a układ klimatyzacji nie został przepłukany, należy wyrównać ilość oleju w nowym kompresorze do ilości oleju zlanego ze starego kompresora. Jest to istotne, gdyż pewna część oleju zostaje w układzie klimatyzacji. Ilość i typ oleju podana jest na srebrnej etykiecie kompresora.

 Pokud není olej ze starého kompresoru znečištěný nebo nesprávně zbarvený a systém nepropláchnete, musíte hladinu oleje v novém kompresoru upravit na stejnou úroveň jako ve starém kompresoru, protože ve zbývajících částí systému stále protéká zbytkové množství oleje.

 În cazul în care uleiul de la compresorul vechi nu este contaminat sau nu și-a schimbat culoarea și nu spălați sistemul, va trebui să reglați nivelul uleiului din compresorul nou la același nivel ca cel din compresorul vechi, dat fiind că uleiul rămas va circula prin restul sistemului.

 Ha a régi kompresszor olaja nem szennyezett vagy elszíneződött, és nem öblíti át a rendszert, be kell állítani az új kompresszorban az olajsintet ugyanarra a szintre, mint a régi kompresszorban, mivel az olaj fennmaradó része továbbra is áramlik a rendszer többi részében.

 Če olje iz starega kompresorja ni onesnaženo ali obarvano in sistema ne izperete, boste morali nivo olja v novem kompresorju prilagoditi na enako raven kot v starem kompresorju, ker preostali del olja še vedno teče po preostalem delu sistema.

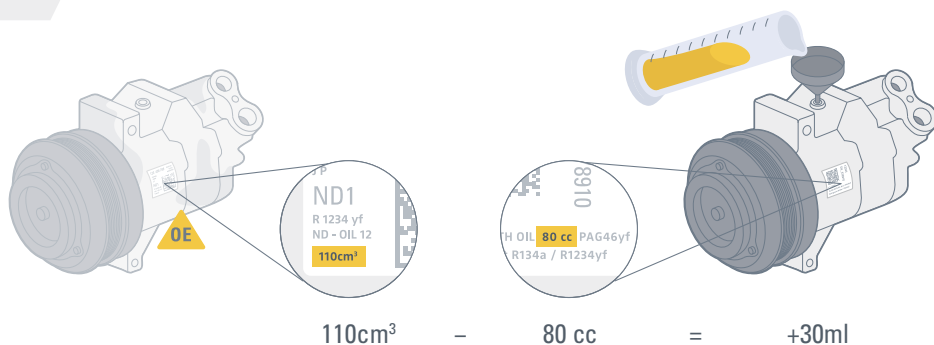



 If you flush, you must remember that some of our compressors are used on many different cars, so you will need to adjust the oil level to the recommendation of the manufacturer – please refer our oil filling data on the label of the compressor to the OE recommendation of the vehicle, and drain or top up if needed.

 Hvis skylning udføres, skal du huske at nogle af vores kompressorer bruges på mange forskellige bilmodeller, og du skal derfor justere oliemængden efter fabrikantens anbefalinger. Sammenlign oliemængden nævnt på labelen på kompressoren med mængden anført i bilfabrikantens data, og fyld op eller tap af kompressoren hvis nødvendigt.

 Wenn Sie spülen, müssen Sie daran denken, dass einige unserer Kompressoren in vielen verschiedenen Fahrzeugen verwendet werden. Daher müssen Sie den Ölstand gemäß den Empfehlungen des Herstellers einstellen. Bitte beachten Sie unsere Ölfülldaten auf dem Etikett des Kompressors zur OE-Empfehlung des Fahrzeugs. Bei Bedarf entleeren oder nachfüllen.

 Si vous faites un rinçage, n'oubliez pas que certains de nos compresseurs peuvent être utilisés dans plusieurs modèles de véhicules différents. Vous devez donc ajuster le niveau d'huile en respectant les recommandations du fabricant – comparez la quantité d'huile dans le compresseur, visible sur l'étiquette, avec la recommandation du constructeur pour le véhicule, et soutirez ou ajoutez de l'huile selon les besoins.

 Si decide no purgar el sistema, deberá tener en cuenta que algunos de nuestros compresores se usan en muchos automóviles diferentes, por lo que deberá ajustar el nivel de aceite según las recomendaciones del fabricante. Consulte la información sobre el llenado de aceite que aparece en la etiqueta del compresor para conocer las recomendaciones del fabricante del vehículo, y drene o rellene si es necesario.

 Se si esegue il lavaggio, è necessario ricordarsi che alcuni dei nostri compressori sono utilizzati su molti veicoli diversi, quindi sarà necessario regolare il livello dell'olio secondo le raccomandazioni del produttore; si prega di fare riferimento ai nostri dati di riempimento dell'olio indicati sull'etichetta del compressore alla raccomandazione dell'equipaggiamento originale del veicolo e drenare o rabboccare, se necessario.

 Se lavar, tem de ter em atenção que alguns dos nossos compressores são usados em muitos carros diferentes, portanto terá de ajustar o nível de óleo conforme a recomendação do fabricante – consulte os nossos dados de enchimento de óleo na etiqueta do compressor, conforme a recomendação OE do veículo, e drene ou ateste, se necessário.

 Jeśli układ klimatyzacji był płukany, należy pamiętać, że niektóre kompresory stosujemy w wielu modelach aut. Wymaganą ilość oleju dla konkretnego modelu samochodu należy określić wg producenta auta – potem porównać tą wartość z ilością oleju podaną na etykietce kompresora i w razie potrzeby dolać lub odlać niedobór/nadwyżkę aby uzyskać wartość wskazaną przez producenta samochodu.

 Pokud budete proplachovat, musíte pamatovat na to, že se některé z našich kompresorů používají na mnoha různých vozidlech, takže budete muset upravit hladinu oleje podle doporučení výrobce - řiďte se našimi údaji o plnění oleje na štítku kompresoru k OE doporučení vozidla a v případě potřeby vypusťte nebo doplňte.

 Dacă îl spălați, trebuie să vă amintiți că unele dintre compresoarele noastre sunt utilizate pe mai multe mașini diferite, deci va trebui să ajustați nivelul de ulei conform recomandării producătorului - vă rugăm să consultați datele noastre de umplere cu ulei de pe eticheta compresorului, conform recomandării OE de pe autovehicul, și drenați sau completați dacă este necesar.

 Ha öblíti a kompresszort, ne feledje, hogy némelyik kompresszorunkat sok különböző gépkocsin használjuk, ezért az olajsztintet a gyártó javaslatának megfelelően kell beállítani - lásd az olajbetöltési adatainkat a kompresszor címkéjén vagy a jármű eredeti gyári beszállítói előírásainál, és eressze le vagy töltsze fel, ha szükséges.

 V prípade izpiranja ne pozabite, da se nekateri naši kompresorji uporabljajo na več različnih avtomobilih, zato boste morali nivo olja prilagoditi priporočilom proizvajalca – glejte podatke o polnjenju olja na etiketi kompresorja in priporočeno originalno opremo vozila ter po potrebi izpraznite ali dolijte.

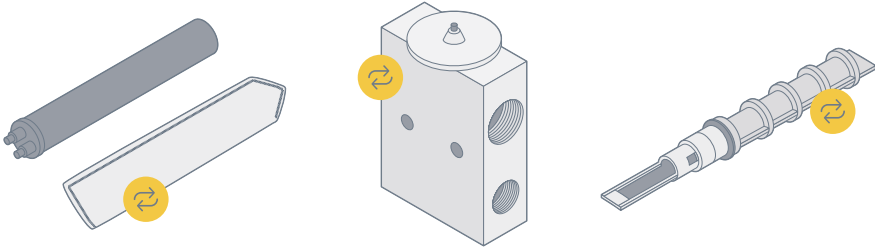



 Remember to change the filter drier/accumulator, orifice tube and expansion valve.

 Husk at skifte tørfilter/akkumulator, orifice og ekspansionsventil.

 Denken Sie daran, den Filtertrockner, die Festdrossel und das Expansionsventil zu wechseln.

 N'oubliez pas de changer le filtre déshydrateur et le détendeur.

 Recuerde cambiar el filtro secador/acumulador, el tubo de orificio y la válvula de expansión.

 Ricordarsi di sostituire il filtro disidratatore/l'accumulatore, il tubo dell'orificio e la valvola di espansione.

 Lembre-se de substituir o filtro secador/acumulador, tubo do orifício e válvula de expansão.

 Należy zawsze wymienić filtr osuszacz/zasobnik, dyszę dławiącą lub zawór rozprężny na nowe.

 Nezapomeňte vyměnit sušičku filtru / akumulátor, vstřikovací trysku a expanzní ventil.

 Nu uitați să schimbați filtrul uscător/acumulatorul, tubul orificiului și supapa de expansiune.

 Ne feledje lecserélni a szűrő szárítót/akkumulátort, a kimenő csövet és az expanziós szelepet.

 Ne pozabite zamenjati sušilnika filtra/akumulatorja, kapilarne cevke in ekspanzijskega ventila.

Check gas type

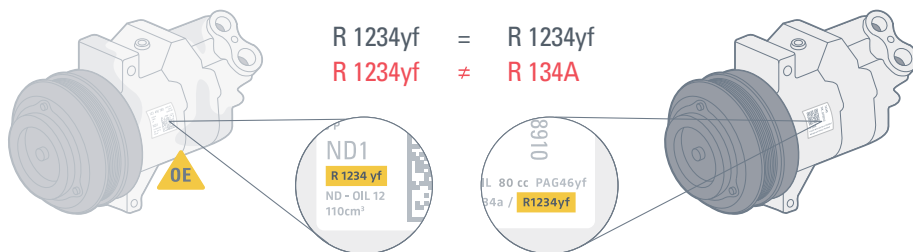



 Check that the gas type mentioned on the label of the new compressor is the same as used in the vehicle – R1234YF gas is not compatible with oil for R134A, and can cause breakdown of the system.

 Kontroller at gastypen nævnt på den nye kompressors label stemmer med den gas, som er anvendt i bilen. R1234YF gas er ikke kompatibel med olie til R134A, og kan forårsage nedbrud af systemet.

 Überprüfen Sie, ob der auf dem Etikett des neuen Kompressors angegebene Kühlmittel mit dem im Fahrzeug verwendeten identisch ist. R1234YF-Kühlmittel ist nicht mit Öl für R134A kompatibel und kann zu einem Ausfall des Systems führen.

 Vérifiez que le type de gaz mentionné sur l'étiquette du nouveau compresseur est le même que celui utilisé dans le véhicule – le gaz R1234YF n'est pas compatible avec l'huile pour R134A, et peut provoquer une défaillance du système.

 Compruebe que el tipo de gas mencionado en la etiqueta del compresor nuevo sea el mismo que el utilizado en el vehículo: el gas R1234YF no es compatible con el aceite para el gas R134A, lo que podría provocar una avería en el sistema.

 Verificare che il tipo di gas indicato sull'etichetta del nuovo compressore sia lo stesso utilizzato sul veicolo: il gas R1234YF non è compatibile con l'olio per l'R134A e può causare guasti al sistema.

 Confirme que o tipo de gás mencionado na etiqueta do novo compressor é o mesmo que o usado no veículo – o gás R1234YF não é compatível com o óleo para R134A e pode causar uma avaria do sistema.

 Sprawdzić, czy rodzaj czynnika podany na etykietce nowego kompresora zgadza się z tym w pojeździe – czynnik R1234yf nie jest kompatybilny z olejem do czynnika R134A i może powodować uszkodzenie systemu.

 Zkontrolujte, zda je typ plynu uvedený na štítku nového kompresoru stejný jako ve vozidle - plyn R1234YF není kompatibilní s olejem pro R134A a může způsobit poruchu systému.

 Verificați dacă tipul de gaz menționat pe eticheta noului compresor este același cu cel utilizat pe autovehicul - gazul R1234YF nu este compatibil cu uleiul pentru R134A și poate provoca defectarea sistemului.

 Ellenőrizze, hogy az új kompresszor címkéjén megadott gáztípus azonos-e a járműben használttal - az R1234YF gáz nem kompatibilis az R134A olajával és a rendszer meghibásodását okozhatja.

 Preverite, ali je vrsta plina, ki je omenjena na etiketi novega kompresorja, enaka kot v vozilu – plin R1234YF ni združljiv z oljem za R134A in lahko povzroči okvaro sistema.

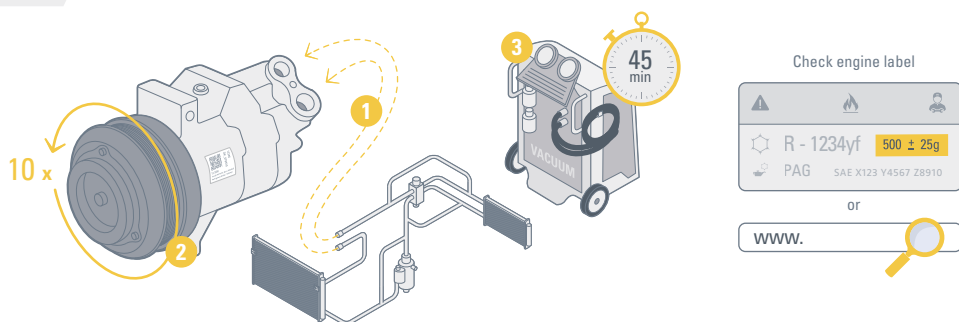

- UK** Begin with installation of the hoses to the compressor(1), then rotate the hub of the compressor by hand 10 turns(2) before starting up the vehicle, and apply vacuum for a minimum of 45 minutes after installation(3). Fit belt and fill up the system with the exact amount of gas, that is specified by the manufacturer, adding extra gas, or filling it with too little gas can ruin the new compressor.
- DK** Start med monteringen af slangerne til kompressoren (1), roter derefter kompressorens nav 10 omgange før du starter køretøjet (2). Sug herefter vakuüm i mindst 45 min. efter monteringen (3). Monter remmen og fyld med præcis den mængde gas, som bilfabrikanten foreskriver - for meget og for lidt gas kan ødelægge kompressoren.
- DE** Beginnen Sie mit der Installation der Schläuche am Kompressor (1) und drehen Sie dann die Nabe des Kompressors 10 Umdrehungen von Hand (2), bevor Sie das Fahrzeug starten. Setzen Sie nach der Installation das System für mindestens 45 Minuten unter Vakuum (3). Legen Sie den Riemen an und füllen Sie das System mit der genauen Kühlmittelmenge, die vom Hersteller angegeben ist. Hinzufügen von zusätzlichem Kühlmittel oder Füllen mit zu wenig Kühlmittel kann den neuen Kompressor zerstören.
- FR** Commencez par installer les flexibles sur le compresseur (1), puis faites pivoter le moyeu du compresseur manuellement sur 10 tours (2) avant de démarrer le véhicule, et appliquez le vide pendant au moins 45 minutes après l'installation(3). Montez la courroie et remplissez le système avec la quantité exacte de gaz spécifiée par le fabricant. Une quantité excessive ou insuffisante de gaz peut endommager le compresseur neuf.
- ES** Empezce la instalación de los latiguillos del compresor (1), luego gire manualmente el buje del compresor diez veces (2) antes de arrancar el vehículo. Tras la instalación, aplique vacío durante un mínimo de 45 minutos(3). Ajuste la correa y llene el sistema con la cantidad exacta de gas que especifique el fabricante. Si añade demasiado o muy poco gas, podría averiar el compresor nuevo.
- IT** Iniziare ad installare i tubi flessibili sul compressore(1), poi ruotare manualmente il mozzo del compressore di 10 giri(2) prima di avviare il veicolo e applicare il vuoto per almeno 45 minuti dopo l'installazione(3). Montare la cinghia e riempire il sistema con la quantità esatta di gas, che è specificata dal produttore; l'aggiunta di gas supplementare o il riempimento con una quantità insufficiente di gas può danneggiare il compressore nuovo.
- PT** Comece pela instalação das mangueiras para o compressor (1), depois, rode manualmente o cubo do compressor, 10 rotações (2), antes de ligar o veículo e aplique vácuo durante, no mínimo, 45 minutos depois da instalação (3). De seguida, aplique a correia e encha o sistema com a quantidade exata de gás que é especificada pelo fabricante. Adicionar gás a mais ou encher com gás a menos poderá danificar o novo compressor.
- PL** Rozpocznij od zamontowania przewodów do kompresora (1), potem ręcznie kilkakrotnie obróć wał kompresora (2) przed uruchomieniem pojazdu. Faza próżni powinna trwać przez minimum 45 minut (3). Zamontuj pasek na koło pasowe. Uzupełnij system właściwą ilością czynnika chłodniczego, zgodnie z zaleceniami producenta. Nadmiar czynnika i oleju lub ich zbyt mała ilość może skutkować uszkodzeniem nowego kompresora.
- CZ** Začňte montáží hadic ke kompresoru(1), poté před nastartováním vozidla ručně otočte nábojem kompresoru o 10 otáček(2), a po instalaci aplikujte vakuüm po dobu minimálně 45 minut(3). Namontujte řemen a naplňte systém přesným množstvím plynu, specifikovaným výrobcem, neboť přidáním většího množství plynu či naplněním příliš malým množstvím plynu se může nový kompresor zničit.
- RO** Începeți cu instalarea furtunurilor pe compresor (1), apoi rotiți manual fulia compresorului 10 rotații (2) înainte de a porni vehiculul și să aplicați vidul cel puțin 45 de minute după instalare(3). Fixați cureaua și umpleți sistemul cu cantitatea exactă de gaz menționată de către producător, adăugând gaz suplimentar dacă este necesar, dat fiind că umplerea cu gaz insuficient poate distruge noul compresor.
- HU** Kezdje a tömlöknek a kompresszorra (1) történő felszerelésével, majd forgassa el a kompresszor agyát kézzel 10 fordulattal (2) a jármű beindítása előtt és hasznájon vákuümot legalább 45 percig a beszerelés után(3). Helyezze fel a szíjat és töltsé fel a rendszert pontosan a gyártó által megadott mennyiségű gázzal, további gáz hozzátöltése, vagy a túl kevés gáz tönkretetheti a kompresszort.
- SK** Pred zažonom vozila najprej namestite cevi na kompresor (1), nato ročno zavrtite pesto kompresorja in naredite 10 obratov (2), prav tako takoj po namestitvi vzpostavite vakuüm za najmanj 45 minut(3). Privijte jermen in napolnite sistem s točno količino plina, ki jo določa proizvajalec, in po potrebi dodajte dodatno količino plina, ker se v primeru premalo plina lahko nov kompresor pokvari.

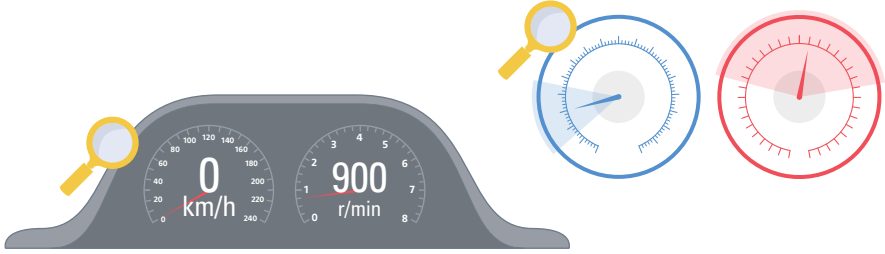

-  When starting up the vehicle, leave it to idle, and turn on the AC at minimum temperature, to allow the oil to return to the compressor. Please observe the pressure on both high and low side to ensure, that the system is working properly, and that there are no clogging or dents in the tubes, causing too high pressure. If the pressure is too high, turn off the AC immediately and find the cause.
-  Når du starter bilen, lad den da gå i tomgang, tænd for AC og skru helt ned for temperaturen for at olien kan løbe tilbage til kompressoren. Hold øje med trykket på høj- og lavtrykssiden for at sikre at alt fungerer, og at rør mv. ikke er stoppede eller bulede, og forårsager for højt tryk. Hvis trykket er for højt i forhold til temperaturen, skal du slukke for AC'eren omgående og finde fejlen.
-  Lassen Sie das Fahrzeug beim Starten im Leerlauf und schalten Sie die Klimaanlage bei minimaler Temperatur ein, um das Öl in den Kompressor zurückzuführen. Bitte beachten Sie den Druck sowohl auf der Hochdruck- als auch auf der Niederdruck-Seite, um sicherzustellen, dass das System ordnungsgemäß funktioniert und dass keine Verstopfungen oder Dellen in den Rohren vorhanden sind, die einen zu hohen Druck verursachen. Wenn der Druck zu hoch ist, schalten Sie die Klimaanlage sofort aus, um die Ursache zu finden.
-  Quand vous démarrez le véhicule, laissez tourner le moteur au ralenti et allumez la climatisation à la température minimale pour donner le temps à l'huile de revenir jusqu'au compresseur. Observez la pression du côté haut et bas pour confirmer que le système fonctionne correctement et que les tubes ne comportent ni obstructions ni bosses qui pourraient créer une pression excessive. Si la pression est trop élevée, arrêtez immédiatement la climatisation et recherchez la cause.
-  Al arrancar el vehículo, déjelo al ralentí y encienda el aire acondicionado a temperatura mínima para permitir que el aceite vuelva al compresor. Compruebe la presión tanto en el lado alto como en el lado bajo para asegurarse de que el sistema funciona correctamente y de que no hay obstrucciones ni abolladuras en los tubos, ya que esto podría provocar un aumento de la presión. Si la presión es demasiado alta, apague el aire acondicionado inmediatamente y averigüe la causa del problema.
-  Quando si avvia il veicolo, lasciarlo al regime minimo e accendere l'aria condizionata alla temperatura minima, per consentire all'olio di ritornare nel compressore. Osservare la pressione sia sul lato alto, sia su quello basso per assicurarsi che il sistema funzioni correttamente e che non ci siano intasamenti o ammaccature nei tubi, causando una pressione troppo alta. Se la pressione è troppo alta, spegnere immediatamente l'aria condizionata e trovare la causa.
-  Quando ligar o veículo, deixe-o operar em ralenti e ligue o AC na temperatura mínima, para permitir que o óleo volte ao compressor. Observe a pressão no lado alto e baixo, para garantir que o sistema está a funcionar corretamente e que não há entupimentos ou amolgadelas nos tubos, causando pressão demasiado alta. Se a pressão for demasiado alta, desligue imediatamente o AC e encontre a causa.
-  Po uruchomieniu pojazdu należy na jałowych obrotach włączyć klimatyzację i ustawić temperaturę nawiewu na minimalną. Umożliwi to rozprrowadzenie oleju w układzie i jego powrót do kompresora. Należy obserwować ciśnienie na niskiej i wysokiej stronie, aby mieć pewność prawidłowego działania systemu oraz braku jakichkolwiek zatorów w przewodach powodujących zbyt wysokie ciśnienie. Jeśli ciśnienie okaże się zbyt wysokie, należy natychmiast wyłączyć klimatyzację i znaleźć przyczynę nieprawidłowości.
-  Při startování nechte vozidlo běžet na volnobě a zapněte klimatizaci na minimální teplotu, aby se olej mohl vrátit do kompresoru. Sledujte prosím tlak na vysoké i nízké straně pro ujištění, že systém funguje správně a v trubkách nedochází k ucpávání či promáčknutím, způsobujícím příliš vysoký tlak. Pokud je tlak příliš vysoký, klimatizaci okamžitě vypněte a najděte příčinu.
-  Când porniți autovehiculul, lăsați-l la relanti și porniți AC la temperatura minimă pentru a permite uleiului să revină în compresor. Vă rugăm să respectați presiunea, atât cea maximă cât și cea minimă, pentru a vă asigura că sistemul funcționează în mod corespunzător și că nu există obstrucții sau denivelări în conducte care provoacă presiune excesivă. Dacă presiunea este prea mare, opriți imediat AC și găsiți cauza.
-  A jármű beindításakor járassa alapjáraton és kapcsolja be a klímaberendezést a legalacsonyabb hőmérsékletre, hogy az olaj visszatérhessen a kompresszorba. Ellenőrizze a nyomást a magas és az alacsony oldalon egyaránt, hogy biztosítsa a rendszer megfelelő működését, és ne legyenek eltömődések vagy törések a csövekben, melyek túl magas nyomást okoznának. Ha a nyomás túl magas, kapcsolja ki azonnal a klímaberendezést és keresse meg az okát.
-  Ko zaženete vozilo, ga pustite v prostem teku in vklopite klimatsko napravo na minimalno temperaturo, da se olje lahko vrne v kompresor. Upošteвайте tlak na visoki in nizki strani, da zagotovite, da sistem deluje pravilno in da v ceveh ni zamašitev ali izboklin, ki bi povzročile previsok pritisk. Če je tlak previsok, takoj izklopite klimatsko napravo in preverite, kaj bi lahko bil razlog za to.

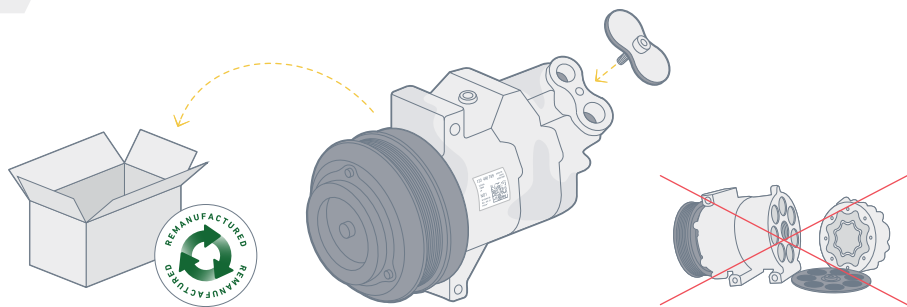

-  Return of the old compressor must be in same box as the new compressor came in, be sure to plug the holes with the plugs, that came with the new compressor. The old compressor must be able to turn freely, by rotating the hub by hand (not the pulley). We do not accept disassembled compressors, and compressors with visible damages.
-  Den gamle kompressor skal returneres i den samme kasse, som den nye kompressor kom i. Alle huller skal stoppes med de propper, som kom med den nye kompressor. Den gamle kompressor skal kunne dreje frit, når navet roteres med hånden (uden brug af remskive). Vi accepterer ikke adskilte kompressorer og/eller kompressorer med synlige skader.
-  Die Rückgabe des alten Kompressors muss in derselben Box erfolgen, in der der neue Kompressor geliefert wurde. Achten Sie darauf, die Löcher mit den Stopfen zu verschließen, die mit dem neuen Kompressor geliefert wurden. Der alte Kompressor muss sich durch Drehen der Nabe von Hand (nicht der Riemenscheibe) frei drehen können. Wir akzeptieren weder zerlegte Kompressoren noch Kompressoren mit sichtbaren Schäden.
-  L'ancien compresseur doit être retourné dans l'emballage d'origine, sans oublier de fermer les orifices au moyen des obturateurs fournis avec le nouveau compresseur. L'ancien compresseur doit pouvoir tourner librement en faisant pivoter le moyeu manuellement (et pas en utilisant la poulie). Nous refusons les compresseurs démontés ainsi que ceux qui présentent des dégâts visibles.
-  El retorno del compresor antiguo se debe realizar en el mismo embalaje con el que se ha suministrado el compresor nuevo. Asegúrese de tapar los orificios con los tapones suministrados con el nuevo compresor. El compresor antiguo debe poder girar libremente al girar manualmente el buje (no la polea). No aceptamos compresores desmontados ni compresores con daños visibles.
-  La restituzione del vecchio compressore deve avvenire per mezzo della stessa scatola che conteneva il nuovo compressore; assicurarsi di chiudere i fori con i tappi forniti con il nuovo compressore. Il mozzo del vecchio compressore deve poter essere ruotato liberamente a mano (non dalla puleggia). Non accettiamo compressori smontati e compressori con qualsiasi danno visibile.
-  A devolução do compressor antigo deve ser feita na mesma caixa em que recebeu o novo compressor. Certifique-se de que tapa os orifícios com as tampas que vinham com o novo compressor. O compressor antigo deve rodar livremente, rodando manualmente o cubo (não a polia). Não aceitamos compressores desmontados nem compressores com danos visíveis.
-  W celu oddania starego kompresora należy go spakować do tego samego opakowania, w jakim dostarczono nowy oraz zabezpieczyć otwory ciśnieniowe zaślepkami wykorzystanymi podczas dostawy nowego. W starej sprężarce musi obracać się tarcza sprzęgła – zabierak (nie tylko koło pasowe). Kompresor zdemontowany, z brakującymi częściami lub z widocznymi uszkodzeniami mechanicznymi nie zostanie przyjęty.
-  Starý kompresor musí být vrácen ve stejné krabici, v níž přišel nový kompresor a ujistěte se, že jsou otvory uzavřené zátkami dodanými s novým kompresorem. Starý kompresor musí být schopen volně rotace manuálním otáčením náboje (nikoli spojkou). Nepřijímáme rozmontované kompresory a kompresory s viditelným poškozením.
-  Returnarea compresorului vechi trebuie să fie făcută în cutia noului compresor, asigurați-vă că conectați orificiile cu mufele noului compresor. Compresorul vechi trebuie să se poată roti liber prin rotirea fueliei cu mână (nu cu scripetele). Nu acceptăm compresoare dezasamblate și compresoare cu defecte vizibile.
-  A régi kompresszort ugyanabban a dobozban kell visszaküldeni, amelyben az új kompresszor érkezett, ne feledje lezárni a furatokat az új kompresszorhoz szállított dugókkal. A régi kompresszornak az agy (nem a szíjtárcsa) kézzel történő elforgatásakor szabadon kell forognia. Nem vesszünk vissza szétszerelt kompresszorokat és olyanokat, melyeken látható sérülések vannak.
-  Stari kompresor je treba vrniti v isti škatli, v kateri ste dobili novi kompresor. Ne pozabite zapreti lukenj s čepi, ki ste jih dobili z novim kompresorjem. Stari kompresor se mora prosto vrteti z ročnim vrtenjem pesta (brez uporabe jermenice). Ne sprejemamo razstavljenih kompresorjev in kompresorjev z vidnimi poškodbami.

Further information



You can find more information in our trouble shooting guidelines online.

VIDEO GUIDE

Scan the QR code and find help in our installation video.

